

FB50

La performance pour votre plus grand bonheur



- Poids max. autorisé 6 400 kg
- Longueur maximale de chargement 3,4 m
- Grue d'une portée maximale de 5,3 m
- Homologation routière en France 25km/h

Remorque FB50

La remorque forestière FTG Källefäll FB50 a une capacité de charge de 5 000 kg et un poids total autorisé de 6 400 kg.

La FB50 est une remorque forestière compacte équipée d'une grue d'une portée de 4,2 m à 5,3 m. Elle convient au transport du bois de chauffage, du bois de trituration et d'autres grumes.

La remorque FB50 est équipée d'un châssis monopoutre, d'un essieu bogie, d'une grille avant, de freins hydrauliques (2 roues), d'une béquille de stationnement, d'un timon d'attelage rigide sans direction, de béquilles rabattables, d'une extension de châssis, de 3 ranchers (possibilité d'en avoir 4) et des pneus 11.5/80-15.3 avec

profil rainuré et protection de valve.

Pour répondre aux besoins spécifiques de chaque utilisateur et pour augmenter les possibilités d'utilisation, les remorques FB50 disposent d'une large gamme d'options et d'accessoires.

La FB50 combinée à la grue forestière FTG Källefäll offre une fiabilité et une efficacité élevées.

Grues adaptées:

- [FB42L](#)
- [FB47L](#)
- [FB53T](#)

Caractéristiques techniques

Remorque avec équipement standard

<i>Paramètre</i>	<i>FB50</i>	<i>Paramètre</i>	<i>FB50</i>
Poids autorisé*, kg	6 300	Roues	11.5/80-15.3
Capacité de charge, kg	5 000	Direction par timon hydraulique	-
Zone de chargement, m ²	1,4	Pieds de support hydraulique	Flap-down
Poids*, kg	820	Traverses	2
Longueur de chargement, m	2,9	Piquets	4
Châssis, mm	120x120		

* Les poids peuvent varier en fonction de l'équipement et des freins

Dessins techniques

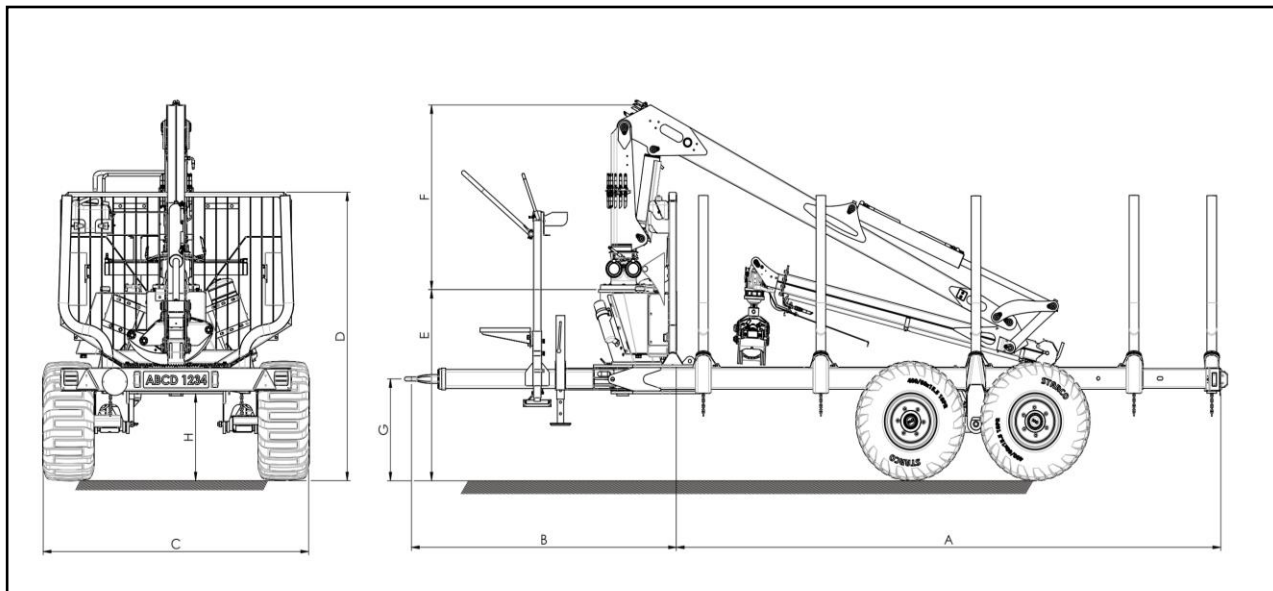



















<i>Remorque</i>	<i>Grue</i>	<i>Roues</i>	<i>A</i>	<i>B</i>	<i>C</i>	<i>D</i>	<i>E</i>	<i>F</i>	<i>G</i>	<i>H</i>
FB50	FB42L	11.5/80-15.3	2985-3485	1785-1860	1810	1770	1182	1220	448-815	530
	FB47L		2985-3485	1785-1860	1810	1770	1182	1280	448-815	530

* Les dimensions peuvent varier en fonction de l'équipement



Accessoires FB50

Système hydraulique PTO		Caisse à outils avec couvercle		Protection de la poutre centrale	
Support de tronçonneuse		Plateforme opérateur		Plateforme opérateur avec siège	
Béquille de stationnement		Roue de stationnement		Béquille de stationnement avec hauteur ajustable	
Plaques de protection pour les béquilles		Support de réservoir de carburant avec réservoir		Kit de support de roue	
Rancher avec poteaux		Extension de chassis		Feux arrière rabattables	
Lien entre grille avant et le poteau		Valve de blocage pour les béquilles		Kit "benne"	

Système de freinage

- Hydraulique (Standard)

Options de timons d'attelage

- Droit (Standard)
- Vers le haut
- Vers le bas



FTG BALTIC UAB

Dūmų st. 3 K20
LT-11119 Vilnius, Lituanie
+370 5 246 23 18
sales.vilnius@ftgforest.com

Pour plus d'informations, rendez-vous sur:
www.ftgforest.com

Nous combinons notre héritage suédois et une innovation constante basée sur les besoins des clients pour concevoir des remorques forestières et des grues aux performances toujours impressionnantes.

Les remorques forestières FTG Källefäll peuvent traverser des terrains difficiles et sont construites de manière robuste pour résister aux conditions difficiles dans la forêt. La capacité des remorques varie de 2,5 à 12 tonnes. Nos remorques peuvent être équipées de grues télescopiques, d'une portée de 4,2 à 9,4 mètres. Les grues Källefäll sont solides, rapides et faciles à utiliser. Nous proposons également une large gamme de grappins à bois et d'autres accessoires pour répondre aux différents besoins.